

**BURG®**

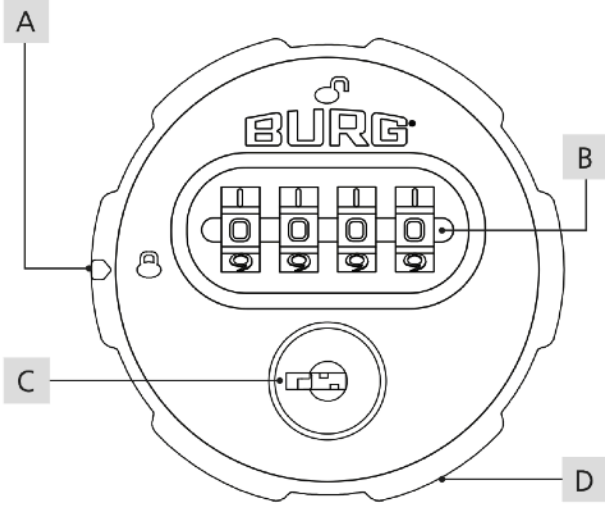

## Spinlock200 Kullanım Kılavuzu

## Spinlock200



A Durum Göstergesi

B Şifre Hızası

C Master Anahtar Girişi

D Döner Topuz

## İçindekiler

Genel Tanıtım .....	2
Paket İçeriği .....	3
Teknik Özellikler .....	3
Montaj Deliği Ölçüsü .....	3
Ürün Ölçüleri .....	4
Fonksiyon Tanımları .....	4
Spinlock200 Montajı .....	4
Şifre Belirleme .....	5
Şifre Bulma .....	6
Spinlock200 Kullanımı .....	7
İletişim .....	8

## Genel Tanıtım

Değerli müşterimiz,

Spinlock200'ü tercih ettiğiniz için çok teşekkür ederiz.

Spinlock200 dolap, çekmece gibi çeşitli mobilyalarda üst düzey güvenlik sağlar. Oldukça şık ve güzel bir tasarıma sahiptir. Bu güzel tasarımının yanında özellikleriyle de çok donanımlı bir kilittir.

**Not:** Lütfen kurulumu başlamadan önce kılavuzun tamamını dikkatlice okuyunuz.

Bu kılavuzun en son sürümüne aşağıdaki web adresimizden ulaşabilirsiniz:

[www.burgturkiye.com](http://www.burgturkiye.com)

## Önden Görünüm



## Arkadan Görünüm



## Teknik Bilgiler

Ürün Ölçüleri	Ø59,6 mm x 24,9 mm
Kilit Materyali	Gövde: Sertleştirilmiş Plastik Stator: Zamak
Mod	Çoklu Kullanıcı Modu
Mümkün Şifre İhtimali	9.999
Kilit Yönü	Sol, Kapı Mentеше: Sağ Sağ, Kapı Mentеше: Sol
Maks. Kapı Kalınlığı	18 mm

## Fabrika Ayarları

Şifre	0000
Mod	Çoklu Kullanıcı Modu

## Paket İçeriği

- 1 x Spinlock200
- 1 x Somun (M4 x 8 mm)
- 1 x M19 Sabitleme Somunu

## Montaj Deliği Ölçüsü

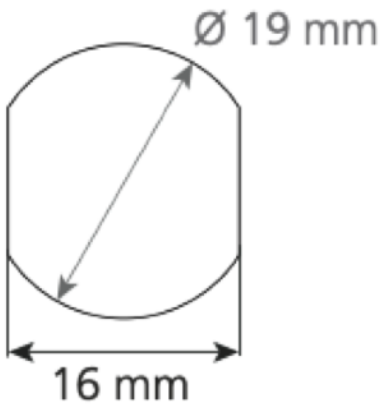

## Özellikler

- Ergonomik kullanım ve yüksek kaliteli tasarım
- Hem metal hemde ahşap mobilyalara uygunluk
- Basit kurulum ve montaj
- Kullanım kolaylığı
- 9.999'a kadar mümkün şifre ihtimali
- Kolay yeniden şifreleme
- Acil durumlarda master anahtar ile açılabilmesi

## Ürün Ölçüleri

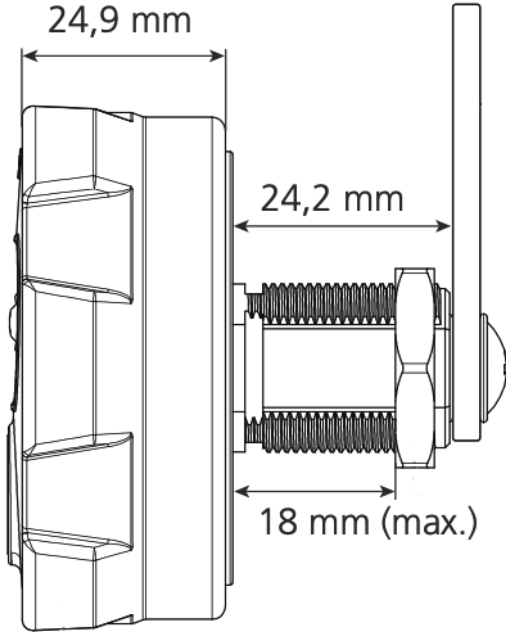
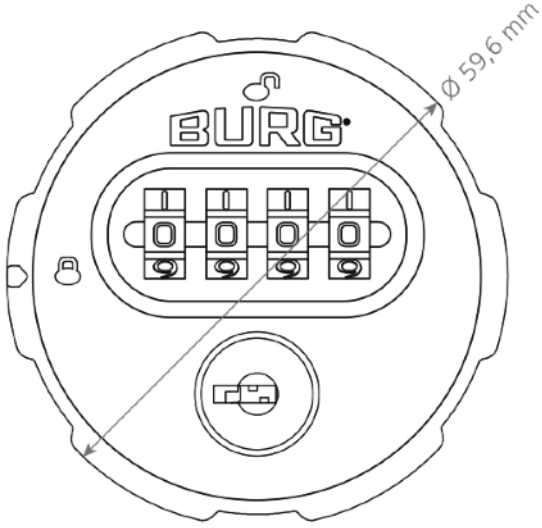

## Fonksiyon Tanımları

### Mod: Çoklu Kullanıcı Modu:

Bu modda, kilidi geçici olan tek kullanımlık şifreler ile şifrelenir. Her kilitleme işlemi için tekrar şifrelenmesi gerekir. Örneğin bir spor tesisinde, sürekli değişen kullanıcılar için uygundur.

**Not:Yeni bir kod ayarlamak zorunlu değildir. Alternatif olarak, önceden kullandığınız şifreyi tekrar kullanabilirsiniz.**

### Master Anahtar:

Master anahtar acil durumlar ve kaybolan şifreler olduğu zamanlarda, kilidi açmanızı ve kaybolan şifrenizi bulmanızı sağlar.

## Spinlock200 Montajı

- 1 Montaj için gerekli olan (Ø19 x 16mm) montaj deliğini dolabınıza açın. Yardım için sayfa 3'teki montaj deliği ölçüsü bölümüne bakabilirsiniz.

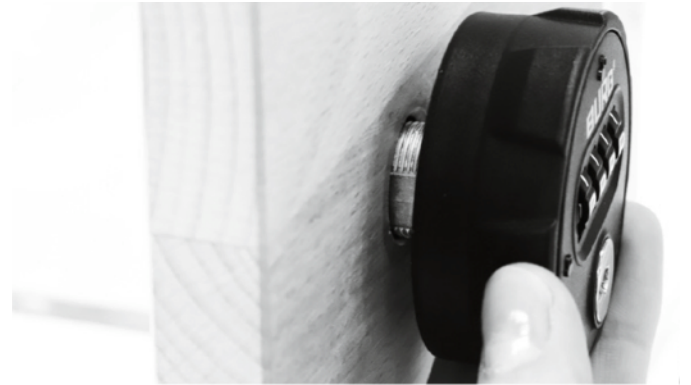

- 2 Kilidi yerine yerleřtirin. Kilidin düzgün durduđundan emin olun. Sabitleme somunu ile kilidi yerine sabitleyin.

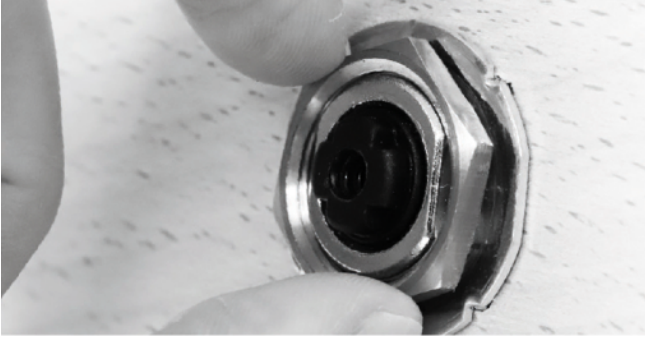

- 3 Kilidi açık konumuna getirin ve ona göre kilit dilinizi takın.



- 4 Kilit dilini dođru konumda yerine taktıktan sonra vida ile sabitleyin. Kilit dilinin dođru yönde kilitleme işlemi yaptıđından emin olun.



## řifre Belirleme

- 1 Kilidin sayı tekerlerini çevirerek mevcut řifrenizi girin.(Fabrika ayarı kilit řifresi 0000'dır.). Durum göstergesi açık konumunu gösterecek şekilde kilidi 90° derece sađa çevirin ve kilidi açın.

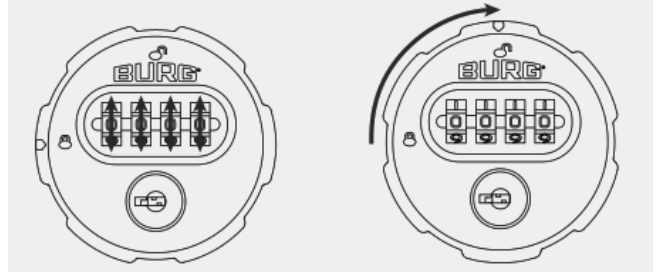

- 2 Kilit açık konumdayken istediđiniz řifreyi sayı tekerlerini çevirerek ayarlayın. řifre hizasına ayarladıđınız řifre geçerli olur. Kilidi tekrar kapalı durumuna getirdiđinizde seçtiđiniz řifre ile kilitleme yapılmıř olur.

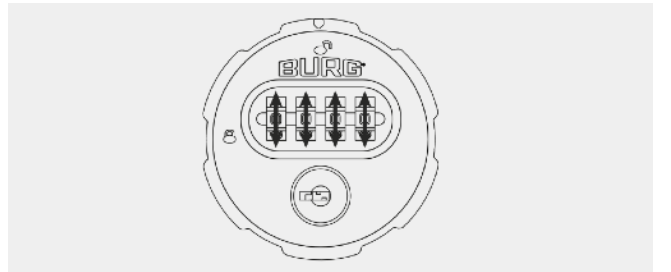

- 3 Bu işlemi tekrar ederek yeniden řifreleme yapılabilir.

## Şifre Bulma

Eğer şifrenizi kaybederseniz, master anahtar yardımıyla kaybettiğiniz şifreyi bulup, kilidi tekrar kullanabilirsiniz.

- 1 Master anahtarınızı kilidinize takın ve 90° derece sağa çevirin.

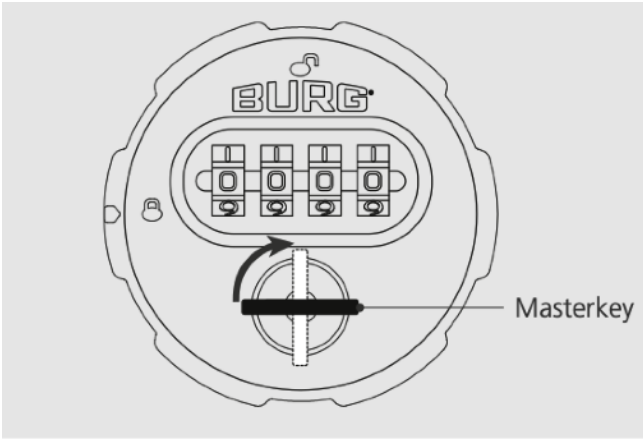

- 2 Soldaki sayı tekerinden başlayarak bütün sayıları yukarıdan aşağıya doğru çevirin. Sayılar, kaybolan şifrenizin sayılarına geldiğinde duracak ve daha fazla çevrilmeyecektir. Önceki sayı doğru konumda durana kadar bir sonraki sayıya geçmeyin.

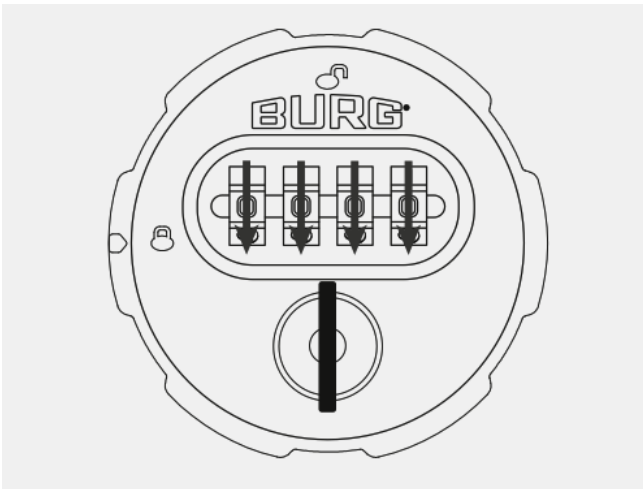

- 3 Bütün sayılar doğru konumda olduğunda okuduğunuz şifre kaybolan şifrenizdir. Şimdi master anahtarınızı 90° derece sola çevirin ve çıkartın.

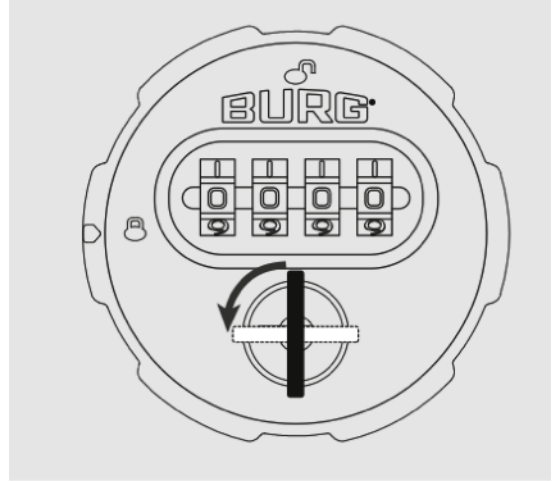

- 4 Durum göstergesi açık konumunu gösterecek şekilde 90° derece sağa çevirin. Kilit artık açıktır ve yeniden şifreleme yaparak kullanabilirsiniz.

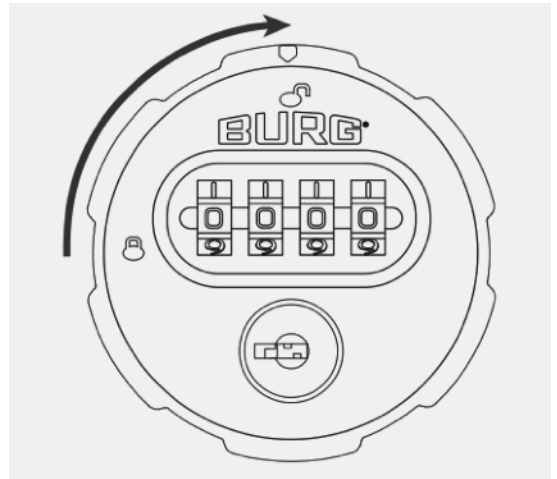

## Spinlock200 Kullanımı

### 1 Kilidi Kilitleme

- Kilit açık durumunda iken istediğiniz şifreyi ayarlayın. Yardım için sayfa 5'teki şifre belirleme bölümüne bakabilirsiniz.
- Durum göstergesi kapalı konumunu gösterecek şekilde 90° derece sola çevirin ve kilidi kitleyin.

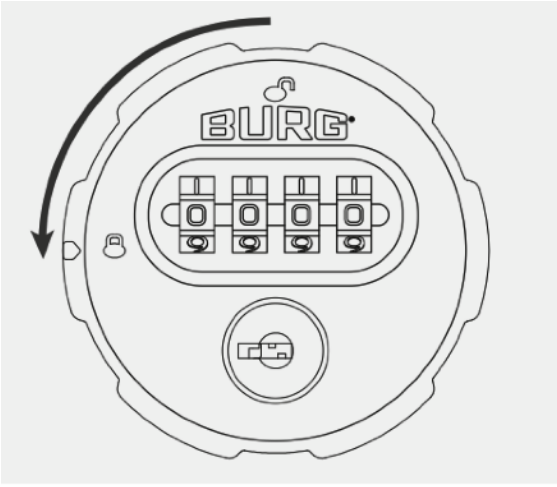

- Şifrenizi gizlemek için sayı takımını çevirerek karıştırın.

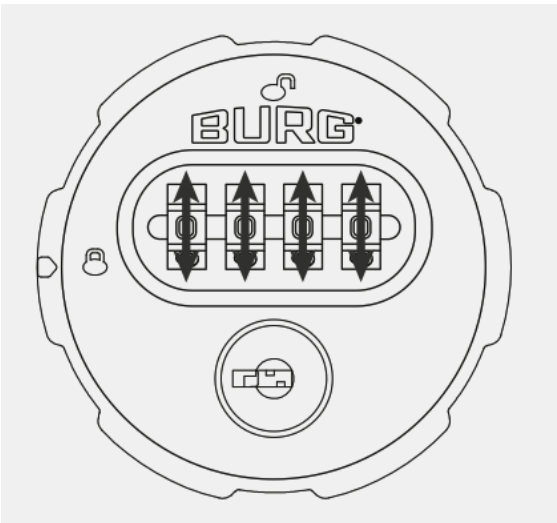

### 2 Kilidi Açma

- Sayı takımına daha önceden belirlemiş olduğunuz şifrenizi girin.

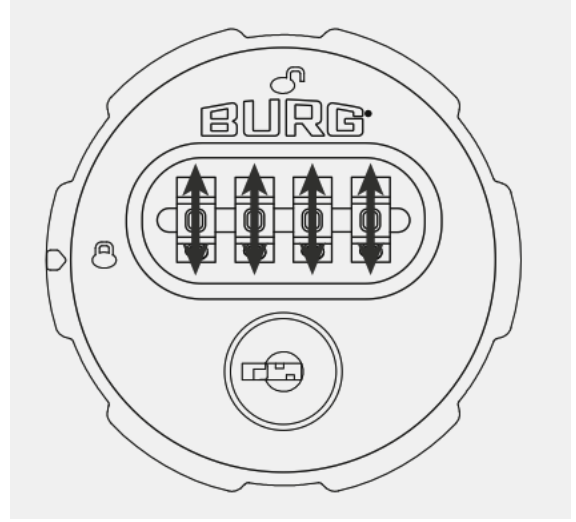

- Durum göstergesi açık konumunu gösterecek şekilde 90° derece sağa çevirin ve kilidi açın.

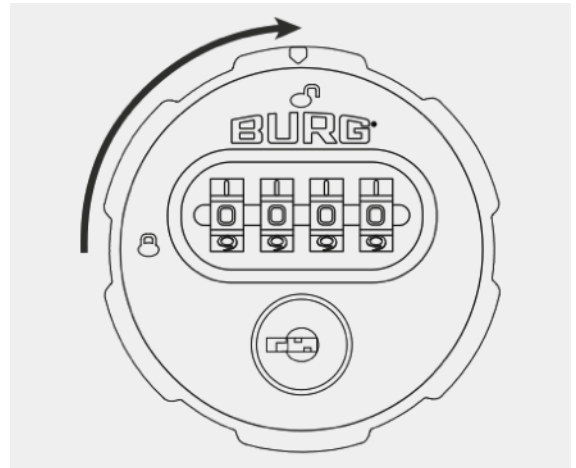



**BURG Lüling GmbH & Co. KG**

Volmarsteiner Str. 52  
58089 Hagen (Germany)  
+49 (0) 23 35 63 08-0  
info@burg.de  
www.burg.de

**BURG Türkiye Temsilcisi**

**EBT Grup Dış Ticaret Sanayi LTD. ŞTİ.**  
Gevher Nesibe Mah. Çimen Sok. No: 7/33  
Office A Plus  
Kocasinan / Kayseri / Türkiye  
info@ebtgrup.com  
+0090 352 503 44 66  
+0090 549 503 4466